

DÖRRAR

AMBIAL

DEN MÅNGSIDIGA VIKDÖRREN

AMBIAL är en vikdörr som är idealisk för stora öppningar i rakt utförande eller runt ett hörn.

Prestanda

- 75 mm profildjup. 2 profilbredder tillgängliga:
 - 66 mm i standardutförande
 - 76 mm i förstärkt utförande, för stora dim.
- Glastjocklek 9–59 mm.
- 3 låspunkter med nyckel.
- Tröskel:
 - Dubbla borstar som standard
 - Infälld tröskel för ökad tillgänglighet
 - Tröskel med fals för enkel användning.
- Dimensioner: upp till (B x H) 1200 x 3000 mm per dörrblad, med en maximal öppning på 12 m.
- Min.dimensioner: H karm 572 mm, B dörrblad 600 mm/B gångdörr 670 mm
- Vikt: max. 150 kg per dörrblad.
- Rak version, 1-10 dörrblad: går att få med inbrottskydd, klass RC2.

Design

- Många kombinationsmöjligheter: från 1 till 10 dörrblad, rakt utförande eller runt ett hörn, inåt- eller utåtgående dörrblad från centrum eller från en av sidorna.
- Vertikala spröjs, täckprofiler och tillbehör är designade för 90° utvändiga- eller invändiga hörn med flytande vertikal spröjs.
- Framstår som helt plan och med rena linjer i stängd position.
- Dold dränering.
- Magneter som blockerar och beskyddar dörren mot stötar i öppen position.
- Plant handtag och nyckel.
- Draghandtag monterat på gångjärn eller konsol för enkel stängning.
- Öppningsvarianter: inåtgående och utåtgående.

Lågt koldioxidavtryck

Tillverkas av Hydro CIRCAL, aluminium med ett minimum av 75 % återvunna, uttjänta byggprodukter, som har ett av världens lägsta klimatavtryck: Endast 1,9 kg koldioxid per kilo aluminium.

Termiska prestanda: U_w upp till 0,95 W/m²K med $U_g = 0,5$ W/m²K (5 dörrblad B 6000 mm x H 3000 mm)
Lufttäthet: klass 4
Vattentäthet: upp till 450 Pa
Vindmotstånd: klass C3
Lufttäthet, mikroventilation: klass 1
Manövreringskraft: klass 1 (mindre än 100 N)
Mekanisk styrka: klass 3
Korrosionsmotstånd beslag: grad 5 (420 timmar i saltvattendimma)
Öppna-/stängfunktion: 50000 cykler (3 dörrblad à 150 kg)
Ljudreduktion: Upp till R_w [C;C_{tr}] = 42 dB (-1;-5)
Inbrottskydd: Går att få med inbrottskydd klass RC2.





sapa:

By  Hydro

Utförande

Från 1 till 10 dörrblad, inåt- eller utåtgående

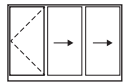
1 dörrblad	2 dörrblad	3 dörrblad	4 dörrblad	5 dörrblad	6 dörrblad	8 dörrblad	10 dörrblad
 101-i 110-i 101-e 110-e	 211-i 211-e	 303-i 330-i 303-e 330-e	413-i 431-i 413-e 431-e	505-i 550-i 505-e 550-e	615-i 651-i 633-i 615-e 651-e 633-e	835-i 853-i 835-e 853-e	1055-i 1055-e

3 dörrblad med utåtgående öppning

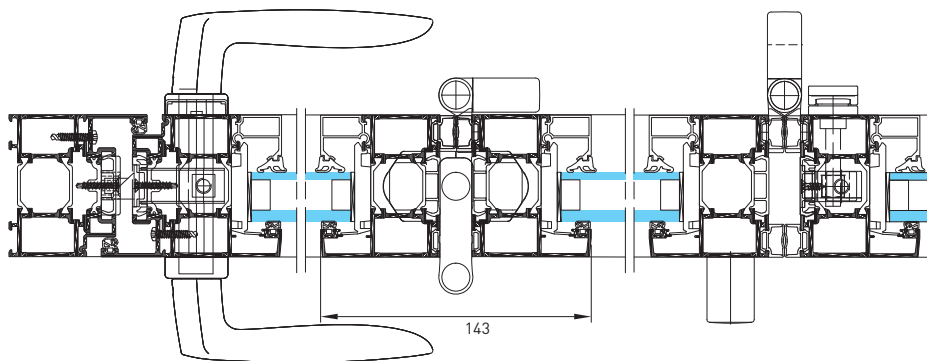

Från 2 till 10 dörrblad med hörnlösning, utvändigt eller invändigt hörn

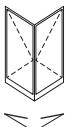
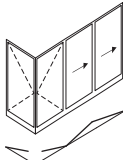
1 dörrblad i vinkel	1 x 3 dörrblad i vinkel	3 x 3 dörrblad i vinkel	1 x 5 dörrblad i vinkel	3 x 5 dörrblad i vinkel	5 x 5 dörrblad i vinkel
 AS-211-i AS-211-e	 AS-413-i AS-431-i AS-413-e AS-431-e	AS-633-i AS-633-e	AS-615-i AS-651-i AS-615-e AS-651-e	AS-835-i AS-853-i AS-835-e AS-853-e	AS-1055-i AS-1055-e

3 x 3 dörrblad med utåtgående öppning, utvändigt hörn

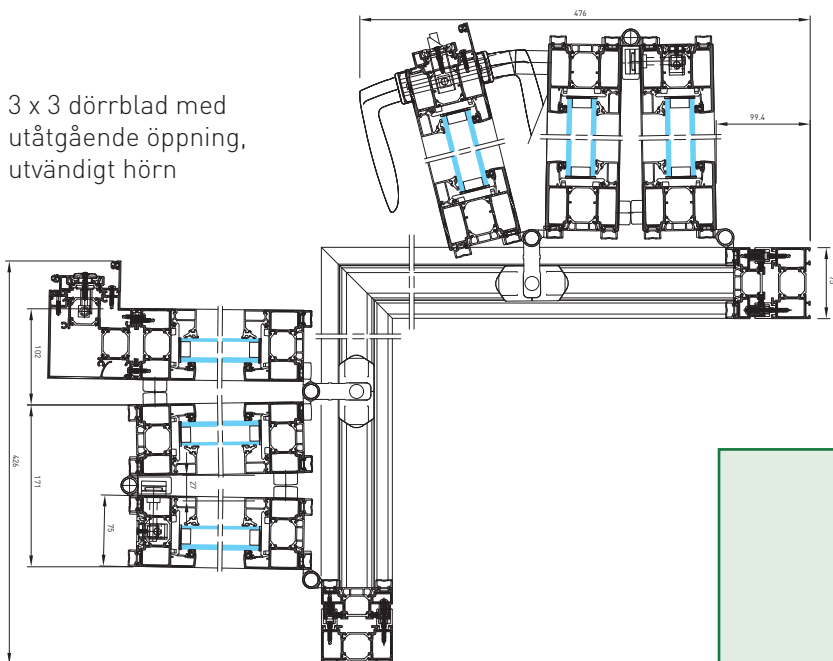

* Förklaring av koder:

AS	utvändigt hörn
Nummer 1	totalt antal dörrblad
Nummer 2	antal dörrblad vänster sida
Nummer 3	antal dörrblad höger sida
Öppningsvarianter	i = inåtgående / e = utåtgående

Handtag för Ambial finns i kulörerna svart RAL 9005, grå RAL 9006 och vit RAL 9010 kulör.

- TPW6009 - plant handtag
- TPW6002 - plant låsbart handtag
- TPW6006 - draghandtag
- SCZ61025 - utvändigt handtag
- SCZ61027 - handtag för slagdörr

Hydro Building Systems Sweden AB
Metallvägen
574 81 Vetlanda
www.sapa.se

sapa:

By  Hydro