

Återförsäljare:

Märke:

Referens:

Ordernr:

Insida

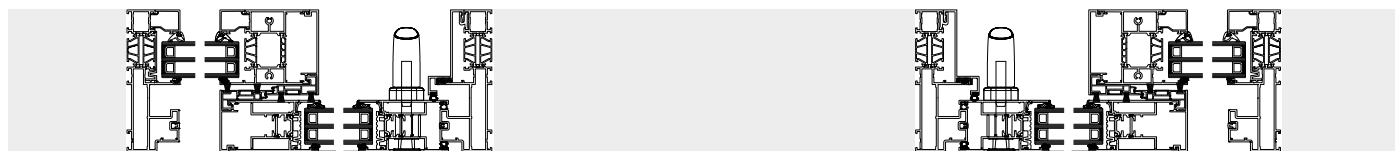

Utsida

Rättvänd:

1-spårs skena - Yttre luckan är skjutbar

Spegelvänd:

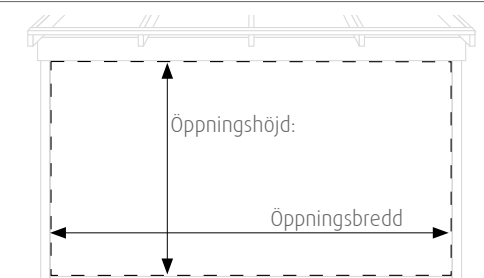

Partiets karmyttermått tillverkas ca. 30 mm mindre än Öppningsbredd & ca. 15 mm mindre än Öppningshöjd. Vilket ger utrymme för drevning/isolering.

Beställningsmått:

OBS! Glaset levereras omonterat.

Öppningsbredd: mm (min 1600 mm. max 4000 mm.)

Öppningshöjd: mm (min 1900 mm. max 2500 mm.)

Tillval: Spröjs - Mellanliggande spröjs i Isolerglas, 26 mm - Spröjskulörer följer partiets kulör på in- och utsida
OBS! Partiet levereras alltid utan spröjs som standard. Önskas ej spröjs ska spröjsalternativ ej anges nedan.

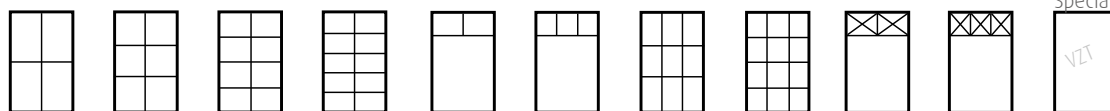

Special efter kundspecifika önskemål. Rita eget önskemål

Art. Nr.	SP1S1L	SP1S2L	SP1S3L	SP1S4L	SP1S1LO	SP2S1LO	SP2S2L	SP2S3L	SP2X	SP3X	VZTINRESPROJS
Välj utförande:	<input type="checkbox"/>	<input type="checkbox"/>	<input type="checkbox"/>	<input type="checkbox"/>	<input type="checkbox"/>	<input type="checkbox"/>	<input type="checkbox"/>	<input type="checkbox"/>	<input type="checkbox"/>	<input type="checkbox"/>	<input type="checkbox"/>

Glasalternativ: (Måste alltid anges, även vid standardglas)

Profilkulör: (Anges alltid, även vid standardkulör)

Utförande:

Standardglas - Klarglas
Partiet levereras alltid med Standardglas om inget annat alternativ anges.

Vit RAL 9010 PS - Standardkulör
Glans 80 - In- & utsida

Glas:
3-glas härdat isolerglas med argongasfyllning. U-värde 0,7.
Inre glaset energiglas.

Tonat glas (gråtonat)
Art.Nr. WITGT

Kulör insida RAL:
Glans 30 (vid standardkulör insida fyll i nedan)

Solskyddsglas Suncool 70/40
Art.Nr. WGTSC

Kulör insida Vit RAL 9010 PS - Standardkulör
Glans 80 - Insida

Självrengörande glas
Art.Nr. WGSR

Kulör utsida RAL:
Glans 30

Tillval: (Kostnad tillkommer) Utvändigt handtag, låsbart med lyftspanjolett. Monteras på utsidan av standardhandtaget.

Comfort Closure för mjuk stängning.

Datum:

Godkännes:

Namnförtydligande: