

SIDA:

- |                              |   |
|------------------------------|---|
| 1. ALLMÄNT                   | 4. FASTA PARTIER, VÄDRINGSLUCKA, SLAGDÖRR, DREVNING                 |
| 2. MÅTT, GLAS, KULÖR, SPRÖJS | 5. LUCKINDELNING, TÄTNING   |
| 3. LÅS, SKAKSKYDD, PROFILER  | 6. TAK OCH GOLV TILL VINTERTRÄDGÅRD, UNDERHÅLL, LEVERANS, MONTERING |

- |                              |                        |                                 |
|------------------------------|------------------------|---------------------------------|
| • SVENSKTILLVERKAD           | • KAN MÅTTBESTÄLLAS    | • 2-GLAS ARGON                  |
| • 5-ÅRS GARANTI              | • LÄTT ATT MONTERA     | • FÖR VINTERTRÄDGÅRD            |
| • PROFILKULÖR VIT RAL 9010PS | • HÄRDAT SÄKERHETSGLAS | • BRUTNA KÖLDBRYGGOR I PROFILER |

**ALLMÄNT**

AluWhite vinter är ett svensktillverkat vinterträdgårdssystem. En vinterträdgård räknas EJ som en tillbyggnad av ditt hus och ska därför inte liknas med ditt hus när det gäller val av byggmaterial, inredning och utrustning. AluWhite Vinter är endast avsedd för visstidsuppvärmning eller konstant underhållsvärme, 5-10 grader (vinterträdgård)

Observera att det inte är ett fasadsystem, så man får inte ta bort vägg/dörr mellan huset och uterummet, då räknas det som en utbyggnad där det krävs kraftigare system. Det är också viktigt att man har bra värmekällor som värmer upp uterummet vid visstidsuppvärmning. En väl isolerad grund och ett väl isolerat tak minskar uppvärmningskostnaderna.

Visst läckage vid kraftig vind i kombination med nederbörd kan förekomma. Det är därför mycket viktigt att man gör rätt materialval när man bygger sin vinterträdgård.

AluWhite rekommenderar aldrig spontade golv eller sugande trämaterial som tex spånskivor i våra uterumskonstruktioner. Vi rekommenderar att alltid anlita yrkesplåtslagare som löser anslutning och plätning för maximal täthet.

För att minska risken för kondens är även ventilation av uterummet viktigt.

Läs mer om kondens och åtgärder här:

[AluWhite kondens infodokument](#)

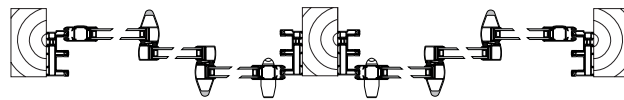

Exempel möte 3-delade partier vid en pelare, med ett Rättvänt- och ett Spegevänt skjutparti

**SKJUTBARA PARTIER - Luckplacering utifrån sett.** Alla dörrar har hakregellåset på yttersta luckan utifrån sett.

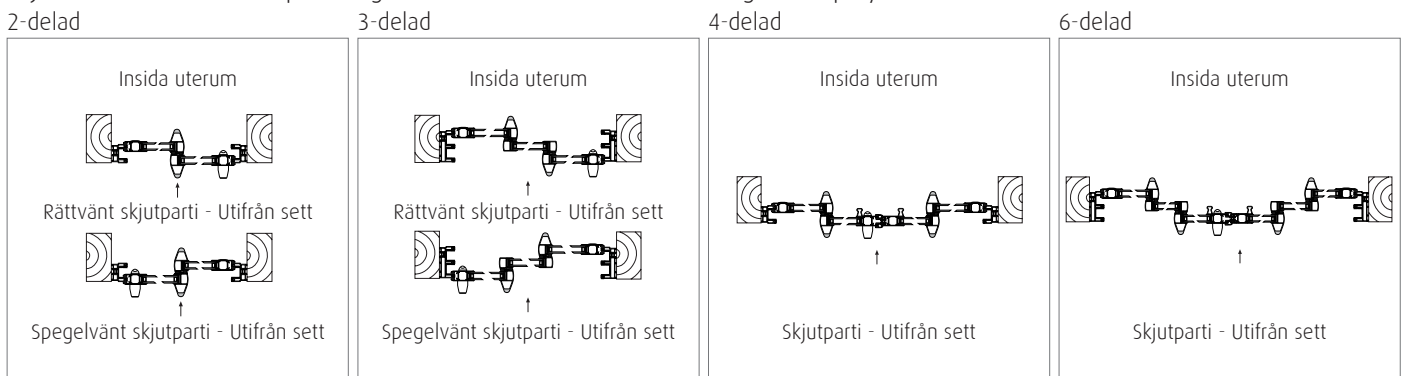

**FASTA PARTIER - Luckplacering utifrån sett**

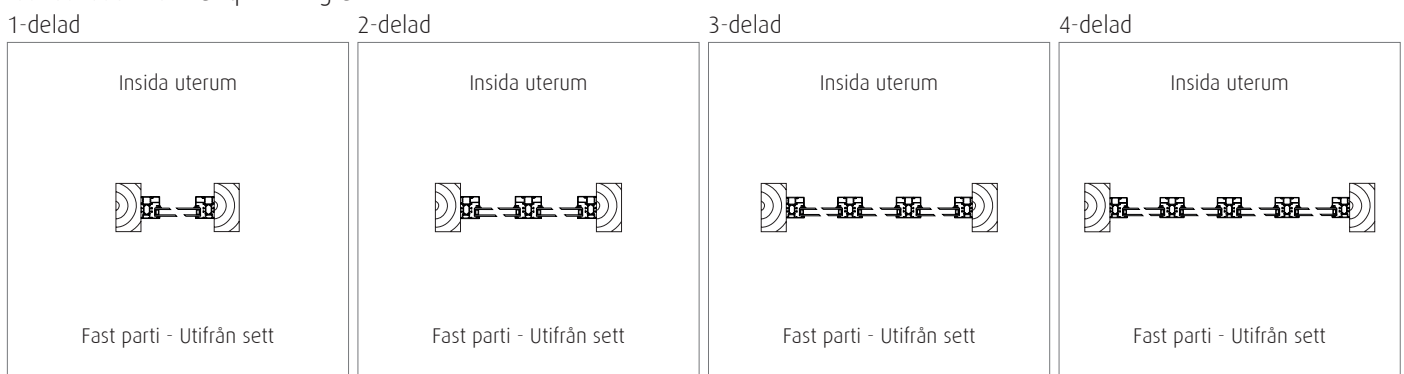

## MÅTT

Partierna tillverkas i både standardmått och specialmått.

Partierna tillverkas alltid med drevmån så att man kan dreva/isolera mellan stomme och karm för att få bästa möjliga täthet och U-värde.

Partiets karmyttermått tillverkas ca 12 mm mindre än öppningsbredd och 10 mm mindre än öppningshöjd på standardmått och 10 mm runt om på specialmått. Drevning och lister till insida/utsida ingår ej!

Partierna har inte en bärande konstruktion vilket innebär stora krav på stommen, då de inte får utsättas för nedböjning från överkantsbalken.

Vid nedböjning finns risk att luckorna kärvar då de kläms mellan golv- och takprofil.

## STANDARDMÅTT

Vid standardmått kombineras olika luckbredder i ett parti. Standardhöjden är vid dörrar 2100 mm och vid fönster 1300 mm.

## SPECIALMÅTT

Systemet kan tillverkas i önskade mått. Vid tillverkning i specialmått tillverkas alltid alla luckor i ett parti i samma storlek.

Maxbredd kan inte alltid kombineras med maxhöjd.

Vid utsatta lägen kan eventuellt förstärkt profil behövas.

## GLAS

Glaset i vinterträdgårdssystemet är dubbelglas, med 4 mm säkerhetsglas + 16 mm energi/argongas + 4 mm säkerhetsglas med hög isolerförmåga.

U-värde 1,1. Det totala U-värdet på konstruktionen beror på partiets storlek. Ett typvärde för U-värdet för ett 3-delat parti 2 x 2,5 meter är 2,0.







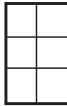
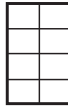

Tillval glas

Glasalternativ	Art. Nr.
Tonade glas - Gråtonade	WTTGT
Solskyddsglas Suncool 70/40	WGTSC
Självrengörande glas	WGSR

## SPRÖJS.

Till systemet erbjuds innanförliggande spröjs, 26 mm, i ett antal olika utföranden. Med innanförliggande spröjs är det lätt att pusta och hålla rent sina glas. Även andra alternativ än exempel nedan kan beställas.

Spröjs - Mellanliggande spröjs i Isolerglas, 26 mm - Spröjskulörer följer partiets kulör på in- och utsida

											
Art. Nr.	SP1S1L	SP1S2L	SP1S3L	SP1S4L	SP1S1LO	SP2S1LO	SP2S2L	SP2S3L	SP2X	SP3X	VZTINRESPROJS

AluWhite Vinter är ett uterumssystem och inte ett fasadparti och skall aldrig monteras i yttervägg eller nyttjas som fast utbyggnad.

Då ska AluWhite Fasad användas.

## KULÖR

AluWhite vinter har standardkulör vit, RAL 9010-PS. (Glans 80)

Som tillval finns som 9 stycken kulörer, alternativt valfri RAL-kulör. (Glans 30)

 Svart RAL 9005	 Granitsvart RAL 9011	 Antracitgrå RAL 7016
 Granitgrå RAL 7026	 Silvergrå RAL 7001	 Ljusgrå RAL 7035
 Brun RAL 8017	 Ljusgrön RAL 6021	 Röd RAL 3011



### DUO-kulör

Man kan beställa ett tvåfärgat parti, DUO-kulör, vilket innebär att man kan få olika kulör på insida och utsida.

### Strukturlack

Partierna kan även beställas med strukturlack i valfri RAL-kulör. Lacken kallas TC.

## HJUL OCH SKENOR

De skjutbara partierna är försedda med kullagrade, rostfria boogiehjul inkapslade i justerbara hjulhus. Golvskenan av kraftig aluminium är försedd med en aluminiumräl som är utbytbar. Rälens är både hållbar, slitstark och enkel att hålla ren. Rälens är lätt att underhålla.

## LÅS OCH HANDTAG

I samtliga skjutbara partier ingår hakregellås med infälld snäppfunktion på insidan och ett europacylinderlås på utsidan. 3 st nycklar till cylinderlåset ingår.

På de 2-delade och 3-delade partierna monteras hakregellåset på utsidan på luckan som är placerad på det yttre spåret.  
Se information om rättvänt/Spegelvänt parti.

På de 4-delade och 6-delade mötande partierna monteras snäpplås på insidan på de yttre luckorna.  
Hakregellås med cylinderlåsning på den vänstra luckan vid mötet utifrån sett.  
Vid mötande partier möts luckorna på yttre spåret.

Ibland talar man om "godkända" lås. Det finns inte några sådana för terrassdörrar, och försäkringsbolag har olika regler och krav gällande detta. Kontakta ditt försäkringsbolag för mer information.

Cylinderlåset är placerat på den yttersta luckan utifrån sett.

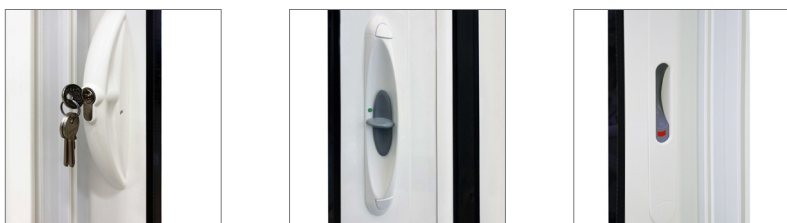

## SKAKSKYDD / TÄTNINGAR

Luckorna har skakskydd/styrbuffertar som monteras i luckornas ovankant och nederkant. Skakskydden ger luckorna en stabil gång samtidigt som de tar bort eventuella skakljud. Mellan luckorna monteras kraftiga borsttätningar för extra täta partier.



## PROFILER

Karmen har bruten köldbrygga och monteras i ett och samma stycke för bästa täthet och U-värde. De skjutbara partierna finns i 2-spårs och 3-spårs utförande. För att minimera tröskelns höjd kan man sänka ner karmen i golvkonstruktionen. Max nedsänkning är 38 mm.

Den undre profilen, golvskenan, har dräneringshål för vattenavrinning, och dessa hål måste därför ha fritt spelrum för dränering och bortforsling av vatten. Karmen levereras omonterad för att minimera risk för skador vid leverans. Vid montering av partier bör en fotplåt monteras under golvskenan för att vatten inte skall kunna rinna in under karmen och in i uterummet. Fotplåt ingår ej!

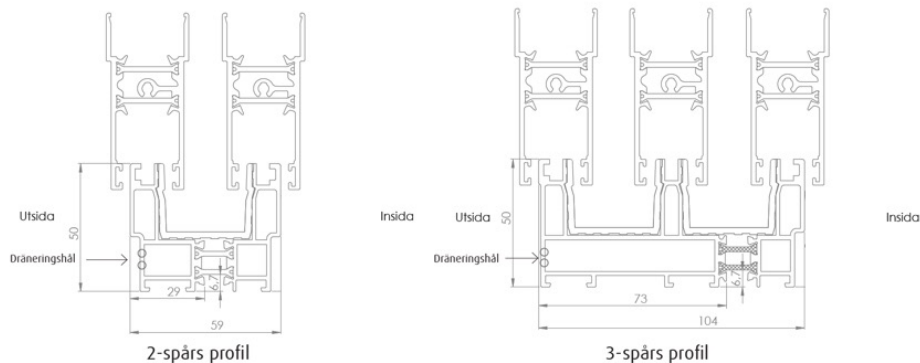

## SKJUTBARA PARTIER

Alternativ. Skjutbara alternativ i både dörr och fönsterhöjd som 2-delat, 3-delat, 4-delat och 6-delade varianter.

Rättvänt/Speglvänt. De 2-delade och 3-delade varianterna beställs i rättvänt eller speglvänt utförande. Alla luckor är skjutbara.

Där man monterar två stycken partier bredvid varandra och partierna möts vid en pelare kan det vara lämpligt att välja ett rättvänt och ett speglvänt parti så att luckorna möts på samma spår i respektive parti vid pelaren.

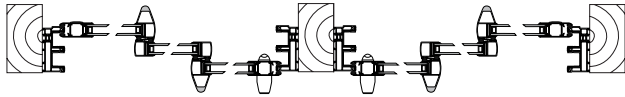

Exempel möte 3-delade partier vid en pelare

## FASTA PARTIER

Fasta partier finns i ett antal olika utföranden, 1, 2, 3, 4-delat, samt formatskurna i olika former. De fasta partierna levereras i hela ramar.

Karmen monteras i stommen innan isolerglasrutorna lyfts in och kläms fast med hjälp av glasningslister i aluminium och kil-list av gummi.

Profil – Fasta partier. Karmen levereras färdigmonterad i ett stycke.

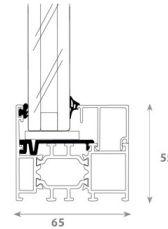

## VÄDRINGSLUCKA

Vid fasta partier finns vädringslucka som tillval. Luckan är inåtgående, underkantshängd och är placerad i ovankant på partiet. Luckan levereras med vridbart öppnings- och stängningshandtag. Standardhöjd på luckan är 600 mm från ovankant. Minsta möjliga höjd på vädringslucka är 450 mm

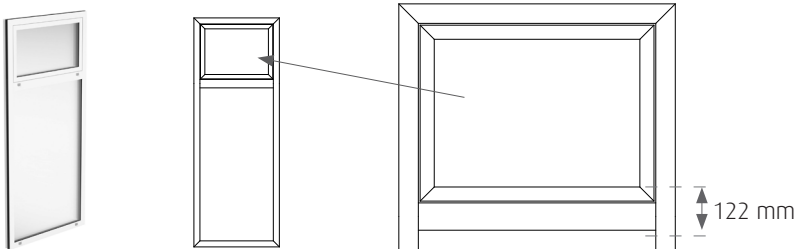

## SLAGDÖRR / GÅNGDÖRR

AluWhite vinter finns även som slagdörr. En slagdörr kan beställas inåtgående eller utåtgående, vänsterhängd eller högerhängd.

Beställs helglasad eller med glasdelande spröjs. Till slagdörren kan dörrstängare beställas som tillval. Dörren finns i ett antal olika utföranden med tex sidoljus och överljus. Maxbredd 1200 mm, Maxhöjd 2500 mm.

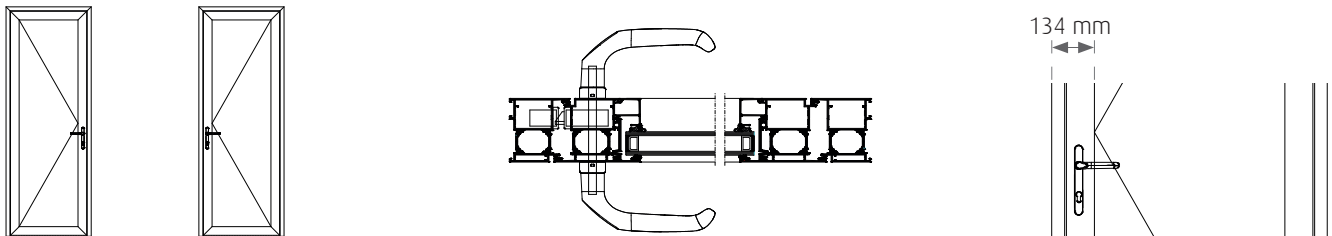

## RÅD FÖR TÄTNING & MONTERING.

Vattenavledning. Vi rekommenderar att placera en fotplåt/bockad plåt med ett uppvik under golvprofilen för att vatten inte skall kunna rinna in under karmen och ta sig in i uterummets golv. Lämplig placering av uppviket i plåten är vid plastdistansen i profilen. Plåten bockas nedåt i framkant så att det blir ett ordentligt fall från uterummet för att vatten skall ledas bort. Viktigt att plåten inte täcker dräneringshålen där vatten skall kunna rinna ur golvskenan. Konsultera med plåtslagare vid allt plåtarbete då det är mycket viktigt att vatten leds bort på ett korrekt vis.

OBS! Fotplåt ingår EJ!

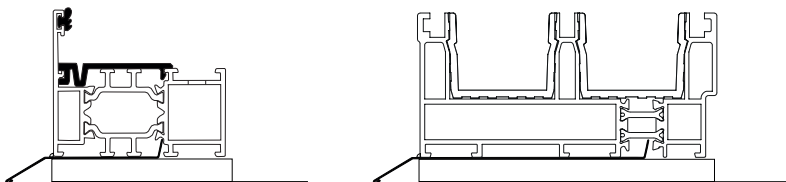

## DREVNING / FODER

Partierna levereras med drevmån för att man ska kunna dreva/isolera runt karmen så att man får bästa möjliga täthet mellan stomme/pelare och partiets karm. Partiets karmyttermått tillverkas ca 12 mm mindre än öppningsbredd och 10 mm mindre än öppningshöjd på standardmått och 10 mm runt om på specialmått.

OBS! Drevning och foder till utsida och insida ingår EJ!

# AluWhite vinter - Skjutbar dörrparti - Höjd standard 2100 mm

2-delad skjutbar 2100 mm	Enheter per bredd					
	Ö-mått	973	1073	1173	1273	1373
	2000 mm	2				
	2100 mm	1	1			
2-delad skjutbar 1300 mm	2200 mm		2			
	2300 mm		1	1		
	2400 mm			2		
	2500 mm			1	1	
	2600 mm				2	
	2700 mm				1	1
	2800 mm					2

4-delad skjutbar 2100 mm	Enheter per bredd					
	Ö-mått	973	1073	1173	1273	1373
	3900 mm	4				
	4100 mm	2	2			
4-delad skjutbar 1300 mm	4300 mm		4			
	4500 mm		2	2		
	4700 mm			4		
	4900 mm			2	2	
	5100 mm				4	
	5300 mm				2	2
	5500 mm					4

3-delad skjutbar 2100 mm	Enheter per bredd					
	Ö-mått	973	1073	1173	1273	1373
	2900 mm	3				
	3000 mm	2	1			
3-delad skjutbar 1300 mm	3100 mm	1	2			
	3200 mm		3			
	3300 mm		2	1		
	3400 mm		1	2		
	3500 mm			3		
	3600 mm			2	1	
	3700 mm			1	2	
	3800 mm				3	
	3900 mm				2	1
	4000 mm				1	2
	4100 mm					3

6-delad skjutbar 2100 mm	Enheter per bredd					
	Ö-mått	973	1073	1173	1273	1373
	5700 mm	6				
	5900 mm	4	2			
6-delad skjutbar 1300 mm	6100 mm	2	4			
	6300 mm		6			

Måtten avser hälmått.  
Partierna i standardmått tillverkas med drevmån:  
12 mm på var sida och 10 mm på höjden.

## Skjutbara system

I vårt sortiment finns ett antal olika öppningsalternativ.  
Vid beställning anges hur dörrarna ska placeras vid sidoskjutning.  
Se beskrivning om rättvänt och spegelvänt parti.



## Fasta system

Vi har också ett alternativ med fasta luckor 1-, 2-, 3- och 4-delade.  
Även formatskurna partier tillverkas.

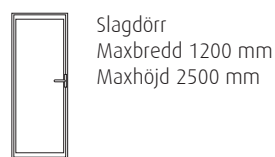
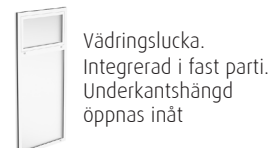

Maxbredd kan inte alltid kombineras med maxhöjd. Vid utsatta lägen kan eventuellt förstärkt profil behövas.

OBS!

Lägsta höjd på AluWhite vinter skjutbar är 500 mm. AluWhite vinter är inte avsett för montage direkt i husfasad. Måttintervaller tillverkas efter beställarens mått-specifikationer. Ingen ångerrätt kan åberopas på special/måttintervall. Luckorna levereras färdigmonterade på träpall. Ramen levereras isärmonterad på skjutbara och ihopmonterad på fasta partier.

## TAK OCH GOLV TILL VINTERTRÄDGÅRD

För vinterträdgårdsuterum som AluWhite Vinter rekommenderas välisolerade golv och tak för bästa resultat och värmekomfort.

AluWhite Vinter är ett vinterträdgårdsystem. En vinterträdgård räknas EJ som en tillbyggnad av ditt hus och ska därför inte liknas med ditt hus när det gäller val av byggmaterial, inredning och utrustning. AluWhite Vinter är endast avsedd för visstidsuppvärmning eller konstant underhållsvärme, 5-10 grader (vinterträdgård)

### TAK

Vi rekommenderar välisolerade kanalplasttak, 32 mm eller 55 mm kanalplasttak, alternativt ett fullt isolerat täckt tak med önskad beklädnad.

AluWhite 32 mm har ett U-värde på 1,2 och ett 55 mm kanalplasttak har ett U-värde på 0,8.

### GOLV

Golvet bör byggas väl isolerat med gjuten platta eller på ett stadigt bjälklag. För bästa möjliga komfortvärme rekommenderas golvvärme.

### UPPVÄRMNING

Det krävs alltid någon form av värmekälla i en vinterträdgård för att man ska hålla en bra temperatur under kalla dagar. tänk på att ett uterum är mer energi-krävande än ett boningshus vid uppvärmning då de ej har samma isolering i byggkonstruktionen.

### VENTILATION

Se alltid till att ha en bra ventilation för att minska risken för kondens. Risk för kondens finns alltid. Utförlig information om kondens finns på: [www.aluwite.se](http://www.aluwite.se)

### UNDERHÅLL

#### PROFILER

AluWhite vinter är tillverkat av aluminium som är relativt underhållsfritt och lätt att sköta om.

Profilerna bör tvättas av några gånger per år. Använd ett mildt fettlösande handtvättmedel och mjuk borste. Skölj av med rikligt med vatten.

#### HJUL

För en bra hjulfunktion kan man emellanåt använda låsspray eller 5-56. Undvik låsspray som är till för upptining av lås eftersom dessa innehåller lösningsmedel som på sikt torkar ur istället för smörjer.

Håll alltid rent golvskenorna från smuts, sand och grus. Dammsug, torka och håll rent då denna typ av smuts kan slita på hjul och kullager.

#### LEVERANS/ MONTERING

AluWhite vinter tillverkas i Sverige för det nordiska klimatet. Vid leverans, kontrollera alltid godset så att emballage och produkter är hela och att samtligt material är med. Vid skada skall alltid detta anges på fraktsedel tillsammans med chauffören av godsleveransen, och omgående rapporteras till fraktbolag, återförsäljare eller AluWhite. Montera aldrig en vid leverans skadad produkt. Monterade produkter ersätts ej.

Vid leverans medföljer 70 mm rostfri skruv för montering i limträ.

Vid montering i annat material som tegel, betong eller dylikt rekommenderar vi alltid konsultation med byggmaterialhandel eller snickare för val av korrekt infästningsmaterial och tätning vid håltagning.

Läs alltid den tekniska informationen och hela monteringsanvisningen innan montering påbörjas!

För detaljerad monteringsanvisning, se [www.aluwite.se](http://www.aluwite.se) under Dokument AluWhite vinter.

#### VIKTIGT!

Fogskum eller liknande får ej användas i någon del av monteringen, inte heller vid fogning mellan karm och vägg. Förutom risken att produkten deformeras vid skummets expansion, gör användning av skum att produkten inte kan efterjusteras eller tas bort.

Därmed kan varken montagefel eller eventuella tillverkningsfel åtgärdas och det är inte möjligt för tillverkaren att uppfylla sina åtaganden på garantin.

AluWhite

[www.aluwite.se](http://www.aluwite.se)