

INNEHÅLLSFÖRTECKNING:

- | | |
|-------------------------|-----------------------------------|
| 1. ALLMÄNT | 7. LÅS / HANDTAG |
| 2. SKJUTBARA PARTIER | 8. BYGGBREDD / SKENOR |
| 3. FASTA PARTIER | 9. UNDERHÅLL |
| 4. FASTA HÖRN | 10. RÅD VID UTSATTA LÄGEN |
| 5. FORMATSKURNA PARTIER | 11. VIKTIGT VID HANTERING |
| 6. GLAS | 12. SORTIMENT, LUCKINDELNING, M.M |

1. ALLMÄNT

Aluwhite Sommar och Aluwhite Vår/Höst tillverkas helglasade med vitlackade RAL9010, Svart strukturlack eller aluminiumfärgade profiler, beroende på vilket system man väljer.

Aluwhite Sommar och Aluwhite Vår/Höst finns som: Skjutbara partier, Fasta partier, Fasta hörn och Formatskurna. På fasta partier kan man även beställa vädringslucka. Formatskurna tillverkas efter beställning med sk specialmått.

Standard öppningshöjd på luckorna är 1990 mm(dörrhöjd) och 1190 mm (fönsterhöjd). Standardluckor finns i 4 olika bredder; 760, 860, 960 och 1060 mm. Partierna kan också tillverkas med specialmått enligt kundens måttspecifikation. Måttspecifikationen anges alltid för det fria öppningshållets mått (hålmåttet).

Dörrar/fönsters luckbredder kan vara olika i ett parti. Max. 2 olika per parti och då bredder som är i storlek intill varandra. En stor mängd standardmått kan därmed fås på partierna.

2. SKJUTBARA PARTIER

I nederkant av luckorna sitter hjul tillverkade av beständig nylonplast med kullagrade rostfria axlar. De kan justeras vid montering för optimal öppning och stängning.

Bland medföljande tillbehör, finns styrbuffetar som trycks in i urstansningarna i luckornas överkanter. De eliminerar ev. skakljud och ger luckorna stabilare gång. Dessutom täcker de också ett övre montagehål i luckan.

Vid stora öppningsmått är det viktigt att undvika nedböjning i befintlig konstruktion på mitten, då detta visar sig på golv- och takskenor och detta riskerar då att luckorna trycks ner och därmed kärvar.

Till skjutbara partier kan man välja tillval med Hakregellås. Denna låsanordning har en bredare sidoprofil vilket innebär att luckindelningen skiljer sig från Standard luckindelning på sidan 4. För tillvalet Hakregellås se sidan 5.

OBS Hakregellås kan EJ eftermonteras utan måste beställas som Skjutbart parti med Hakregellås vid ordertillfälle.

3. FASTA PARTIER

Luckornas vertikala profiler har en utformning som ser ut som en "vinge" på luckornas utsidor. I ett parti med flera luckor kopplas luckorna ihop genom dessa specialutformade profiler. I partiets yttersidor används de vertikala profilernas "vingar" för att kraga ut ca 20 mm på stolparnas utsidor där de skruvas fast.

Standardbredder på luckorna är 770, 870, 970 och 1070 mm.

När partiet endast innehåller en lucka ska öppningsmått vara 745, 845, 945 respektive 1045 mm.

I ett parti med flera luckor bygger mittluckor 735 mm. och ytterluckor 737,5 mm.

Fasta "linjeluckor" finns i 2 varianter, en med "vingarna" åt samma håll och en med "vingarna" åt olika håll. Luckan med "vingarna" åt samma håll (finns alltid 1 st. per parti) är den lucka som monteras sist.

Övriga luckor är av den andra varianten. I princip kan man sätta hur många luckor som helst i ett parti.

Beställer man till ett fast parti så är dessa vingar korrekt från fabrik, men man behöver sätta luckorna i en viss ordning vid montage. Här följer man enkelt den medföljande monteringsanvisningen.

4. FASTA HÖRN

Den Fasta profilen sticker ut lika långt som profilen är tjock vilket gör att man får en 45-gradersvinkel. Detta innebär att sidorna passar att skjutas in mot pelare i ett snett skuret hörn av ett uterum. Någon snedkapning av pelarna krävs alltså inte. Hörnluckan är en likadan lucka som den fasta linjeluckan med "vingarna" åt samma håll. Skillnaden är att golv och takprofilerna är snedkapade så att de passar att direkt skjutas mot pelarna.

Inbyggnadsmåtten kan anges dels genom att ange måttet mellan pelarnas ytterhörn, dels genom att ange vinkelrätt mått mellan pelarna.

I detta senare fall spelar pelarnas mått in, varför vi alltid anger att pelarna är 120x120 mm. För mått mellan pelare se sidan 4.

5. FORMATSKURNA PARTIER

Formatskurna partier är försedda med profilen med "vinge" runt om, och skruvas in i stommen genom den. Dessa partier monteras alltid utifrån. För denna partityp finns inga standardstorlekar men den lägsta sidan kan som lägst vara 100 mm och som högst 1200 mm.

Luckorna tillverkas utan spröjs upp till bredd 2000 mm och med 1 spröjs upp till bredd 3200 mm. Spröjs läggs alltid in så att de olika glasrutorna blir lika breda.

Formatskurna partier kan också vara i rektangelform - Båda sidor är lika höga.

Vid Aluwhite Vår/Höst är bredd och höjd begränsad. Tillverkas utan spröjs, men kan tillverkas i två eller flera delar.

6. GLAS

Aluwhite Sommar 1-glas i dörrhöjd levereras med 5 mm härdat glas.
Aluwhite Sommar 1-glas i fönsterhöjd levereras med 4 mm härdat floatglas.
Aluwhite Vår/Höst levereras med 2-glas D4-9.

7. LÅS/HANDTAG

2 st fjäderbelastade låsknoppar ingår som standard till alla skjutbara partier. Låsknoppen skruvas fast i sidoprofilens sida.
2 st handtag som monteras med självhäftande tejp ingår också i leveransen.

Som tillval finns även hakregellås. Detta tillval innebär att sidoprofilen blir kraftigare så att låshus får plats. Låsning kan göras både inifrån och utifrån. 2 st lås per parti. Hakregellås kan ej eftermonteras utan måste beställas som skjutbart parti med Hakregellås vid ordertillfälle.

8. BYGGBREDD/SKENOR

För att få en tät anslutning mellan parti och stomme är det lämpligt att anslutande stomdelar är minst lika breda som profilerna. Vi rekommenderar därför alltid pelare med dimension 120 x 120 mm. Vidare att befintliga front- och sidobalkar förses med breddningsbalkar. Dessa monteras på insidan av front- och sidobalken, för att ge tillräckligt bred yta för att fästa takprofilerna i.

Samtliga golvprofiler är utformade med integrerad droppkant så att det finns en spalt i vilken man kan skjuta in ett droppbleck för att få en ordentligt tät anslutning. Höjden på golvprofilen är 20 mm och takprofilen 28 mm.

• Mått Skena

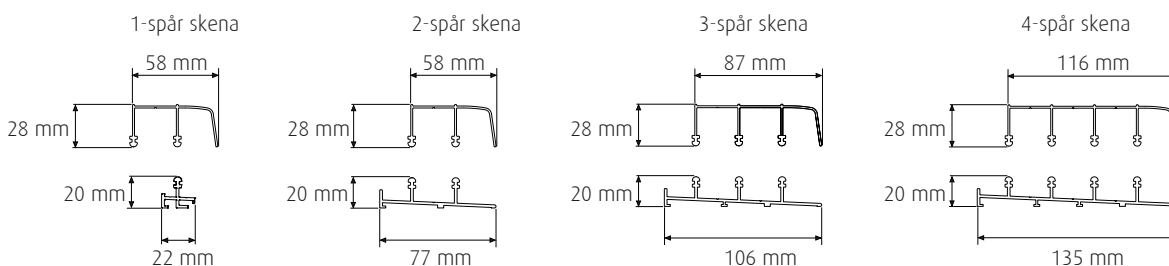

• Skenor (övre och undre) levereras i övermått och kapas på plats.

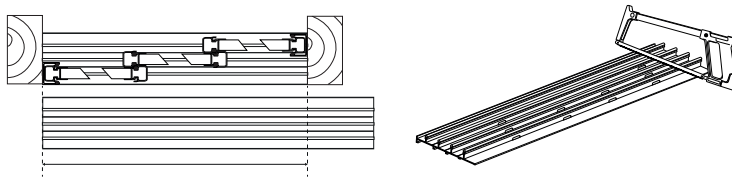

• Använd fotplåt under skenorna för optimal täthet och vattenavrinning.

9. UNDERHÅLL

För en bra hjulfunktion ska man hålla rälsen och ytan på hjulen rena.
Profilerna tvättas med ett mildt fettlösande handvättmedel, t ex diskmedel och mjuk borste eller trasa/svamp.

10. RÅD VID UTSATTA LÄGEN

Använd fotplåt under skenorna för optimal täthet och vattenavrinning. Vid utsatta lägen, bör man välja att lägga en extra dropplåt under hela golvprofilens bredd. Beslaget avslutas inåt med ett uppvik bakom golvprofilen och framåt med en nedvikt droppkant. Tänk på att droppbeslaget skall bockas ordentligt nedåt i framkant och att det blir ordentligt fall från uterummet så att vatten kan rinna bort.

11. VIKTIGT VID HANTERING

Lyft alltid luckorna på ett korrekt vis.

Luckorna ska bäras stående.

Vid lyftning av luckor liggandes finns en stor risk att profilen böjnar av tyngden och gummilisten trycks in i profilen och risk för framtida läckage kan uppstå.

Åtgärda intryckt gummilist:

- Placera luckan liggande
- Ta bort skakskydd och täckplugg
- Lossa Torxskruvarna
- Ta bort sidoprofilen
- Placera gummilisten i sitt rätta läge
- Tryck tillbaka sidoprofil
- Skruva i skruvarna (dra ej för hårt)
- Montera tillbaka skakskydd och täckplugg
- Häng tillbaka luckan

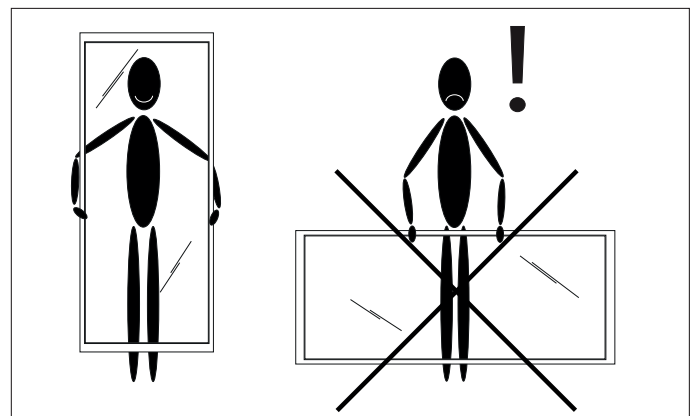

Sortiment översikt

Höjd 1990 mm skjutbar



2-delad skjutbar



3-delad skjutbar



4-delad skjutbar

Höjd 1190 mm skjutbar



2-delad skjutbar



3-delad skjutbar

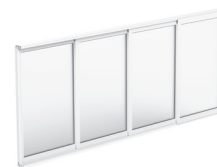

4-delad skjutbar

Höjd 1990 mm fast



1-delad fast



2-delad fast



3-delad fast



4-delad fast

Höjd 1190 mm fast



1-delad fast



2-delad fast



3-delad fast



4-delad fast

Höjd 1990 mm fast



Vädringslucka

Till: 1, 2, 3, 4-delad & hörn

Höjd 1190 mm fast



Vädringslucka

Till: 1, 2, 3, 4-delad & hörn

Vädringslucka lös



För montage i
fast vägg

Formatskuret

HÖ/VÅ

Höger eller Vänster montage utifrån sett



Vänster

Höger

Hakregellås

kan ej eftermonteras utan måste beställas som skjutbart parti med Hakregellås vid ordertillfälle.



2 st per parti ingår till partier i dörrhöjd



Vädringsluckan är överkantshängd och öppnas utåt.

Handtag för öppning på insidan av partiet

Se sida 5 för luckindelning för skjutbart parti med Hakregellås

Standard luckindelning på respektive mått

Skjutbara partier luckmått

Luckmått, bredd i respektive storlek och modell.
 Ö-mått = Öppningsmått mellan pelarnas insidor angivna i millimeter.

På skjutbara- och fasta luckor kombineras luckstorlekar i standardmått.
 Vid vissa Ö-mått kombineras därför olika mått på luckorna.
 Se tabell för enheter per bredd. Symmetriska partier kan specialbeställas.

Ö-mått	Enheter per bredd			
	760	860	960	1060
1495 mm	2			
1595 mm	1	1		
1695 mm		2		
1795 mm		1	1	
1895 mm			2	
1995 mm			1	1
2095 mm				2

Ö-mått	Enheter per bredd			
	760	860	960	1060
2210 mm	3			
2310 mm	2	1		
2410 mm	1	2		
2510 mm		3		
2610 mm		2	1	
2710 mm		1	2	
2810 mm			3	
2910 mm			2	1
3010 mm			1	2
3110 mm				3

Ö-mått	Enheter per bredd			
	760	860	960	1060
2925 mm	4			
3025 mm	3	1		
3125 mm	2	2		
3225 mm	1	3		
3325 mm		4		
3425 mm		3	1	
3525 mm		2	2	
3625 mm		1	3	
3725 mm			4	
3825 mm			3	1
3925 mm			2	2
4025 mm			1	3
4125 mm				4

Mått hörnparti					
L-mått	770	870	970	1070	B-mått
795 mm	1				441 mm
895 mm		1			512 mm
995 mm			1		583 mm
1095 mm				1	653 mm

Fasta partier luckmått

Ö-mått	Enheter per bredd			
	770	870	970	1070
745 mm	1			
845 mm		1		
945 mm			1	
1045 mm				1

Ö-mått	Enheter per bredd			
	770	870	970	1070
1480 mm	2			
1580 mm	1	1		
1680 mm		2		
1780 mm		1	1	
1880 mm			2	
1980 mm			1	1
2080 mm				2

Ö-mått	Enheter per bredd			
	770	870	970	1070
2215 mm	3			
2315 mm	2	1		
2415 mm	1	2		
2515 mm		3		
2615 mm		2	1	
2715 mm		1	2	
2815 mm			3	
2915 mm			2	1
3015 mm			1	2
3115 mm				3

Ö-mått	Enheter per bredd			
	770	870	970	1070
2950 mm	4			
3050 mm	3	1		
3150 mm	2	2		
3250 mm	1	3		
3350 mm		4		
3450 mm		3	1	
3550 mm		2	2	
3650 mm		1	3	
3750 mm			4	
3850 mm			3	1
3950 mm			2	2
4050 mm			1	3
4150 mm				4

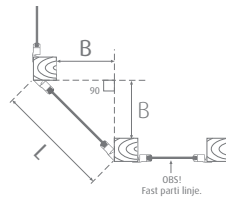

Specialmått

Partierna kan beställas i specialmått
 Maxhöjd 2200 mm

Hakregellås

Vid tillval Hakregellås så ändras luckstorleken, se sida 5.

Skenor (övre och undre) levereras i övermått och kapas på plats

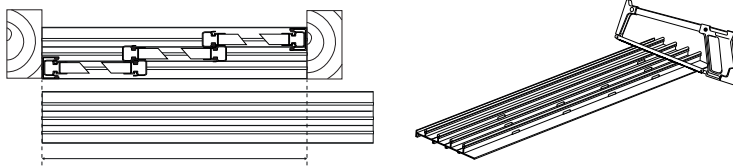

Tillval med Hakregellås - Luckindelning

Skjutbara partier med Hakregellås luckmått

Luckmått, bredd i respektive storlek och modell.

Ö-mått = Öppningsmått mellan pelarnas insidor angivna i millimeter.

På skjutbara luckor kombineras luckstorlekar i standardmått.

Vid vissa Ö-mått kombineras därför olika mått på luckorna.

Se tabell för enheter per bredd. Symmetriska partier kan specialbeställas.

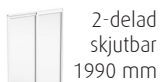

2-delad skjutbar
1990 mm



2-delad skjutbar
1190 mm

Ö-mått	Enheter per bredd				
	660	760	860	960	1060
1495 mm	1	1			
1595 mm		2			
1695 mm		1	1		
1795 mm			2		
1895 mm			1	1	
1995 mm				2	
2095 mm				1	1



3-delad skjutbar
1990 mm



3-delad skjutbar
1190 mm

Ö-mått	Enheter per bredd				
	660	760	860	960	1060
2210 mm	1	2			
2310 mm		3			
2410 mm		2	1		
2510 mm		1	2		
2610 mm			3		
2710 mm			2	1	
2810 mm			1	2	
2910 mm				3	
3010 mm				2	1
3110 mm				1	2



4-delad skjutbar
1990 mm



4-delad skjutbar
1190 mm

Ö-mått	Enheter per bredd				
	660	760	860	960	1060
2925 mm	1	3			
3025 mm		4			
3125 mm		3	1		
3225 mm		2	2		
3325 mm		1	3		
3425 mm			4		
3525 mm			3	1	
3625 mm			2	2	
3725 mm			1	3	
3825 mm				4	
3925 mm				3	1
4025 mm				2	2
4125 mm				1	3

Viktigt om Hakregellås

Hakregellås kan ej eftermonteras på standardpartier utan måste beställas som skjutbart parti med Hakregellås vid ordertillfälle.

Hakregellås Låsknopp



2 st per parti ingår till partier i dörrhöjd



Ingår till partier i fönsterhöjd

Denna sida med Tillval Hakregellås avser endast luckmått och luckindelning för Hakregellås.

För standardsystem utan Hakregellås, se föregående sida.

Anledningen till att luckmått och luckindelning skiljer sig åt är att med Tillval Hakregellås så levereras partiet med 2 bredare sidoprofiler.

RÄTTVÄNT ELLER SPEGELVÄNT?

Aluwhites skjutbara partier monteras som rättvända eller spegelvända. I rättvänt parti är den yttre luckan placerad till höger, utifrån sett. I spegelvänt parti är den yttre luckan placerad till vänster. Bygger man ett bredare rum med två stycken partier i fronten är det lämpligt att montera som ett rättvänt och ett spegelvänt parti, så att luckorna möts på samma spår vid stolpen i mitten av rummet. Även sidopartier kan vara bra att tänka på hur man vill öppna.

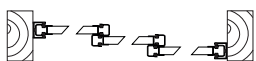

Monterat som ett Rättvänt
skjutparti - Utifrån sett
Yttre lucka placerad till höger.

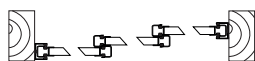

Monterat som ett Spegelvänt
skjutparti - Utifrån sett
Yttre lucka placerad till vänster.

Rättvänt/Spegelvänt

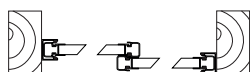

2-delad Rättvänt

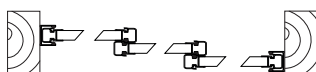

3-delad Rättvänt

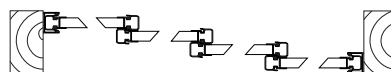

4-delad Rättvänt

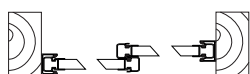

2-delad Spegelvänt

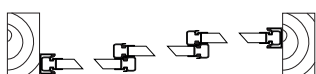

3-delad Spegelvänt

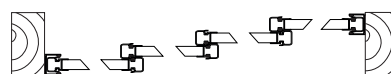

4-delad Spegelvänt



Rättvänt och Spegelvänt på respektive parti är sett utifrån

SKILLNAD PÅ ALUWHITE SOMMAR OCH ALUWHITE VÅR/HÖST

Aluwhite Sommar 1-glas

- Rekommenderad årstid: Sommar, förlängd Sommar.
- Glas: 5 mm härdat enkelglas i dörrhöjd, 4 mm i fönsterhöjd.
- Glasets U-Värde: 5,7.
- Profilkulör: Vit RAL 9010 eller Svart strukturlack som standard.

Tillval
Skjutbart parti: Hakregellås.

Fast parti: Vädringslucka.

Aluwhite Vår/Höst 2-glas

- Rekommenderad årstid: Vår, Sommar, Höst.
- Glas: D4-9, härdat glas.
- Glasets U-Värde: 2,9.
- Profilkulör: Vit RAL 9010, Svart strukturlack eller Aluminiumfärgad som standard.

Tillval
Skjutbart parti: Hakregellås.

Fast parti: Vädringslucka.

VIKTIGT ATT KÄNNA TILL OM VENTILATION OCH KONDENS.

I uterum och uterumspartier är det viktigt med ventilation för att minska risken för kondens och imma på glaset och övriga komponenter. Ventilationen är bra att ha med sig redan i planeringsstadiet.

Kondens förekommer på de flesta saker i vår vardag och några exempel som vi säkert känner igen, är när kalla drycker i glas eller burk får kondens på utsidan under sommaren och det dyker upp små droppar. Kondensen kan även dyka upp som imma, framförallt på speglar och duschglas i ditt badrum. På bilens rutor är det vanligt förekommande med kondens och imma under vissa väder och årstider.

Kondens bildas när vattnet övergår från ånga till vätska. Ju varmare det blir, ju mer vattenånga kan luften bära och då är det svårt för luft att kondensera. När temperaturen sänks ökar den relativa fuktigheten i luften och när inte luften längre orkar att bära vatten som ånga kondenserar vattenången och släpper ifrån sig en del vatten. Kondensen uppstår när varmare luft träffar en yta med lägre temperatur än luftens *daggpunkt.

*(Daggpunkten är temperaturen då den relativa luftfuktigheten når 100% under förutsättningen att mängden vattenånga i luften är densamma.)

Vi människor avger fukt, när det är mycket folk kan detta ge upphov till en imma på glasytorna.

Lösning: Att vädra och ventilera löser med största sannolikhet detta problem.

När man har växter i sitt uterum kan det vara bra att känna till att växter avger fukt, det innebär att ju fler växter man har i uterummet desto fuktigare luft.

Lösning: Mekanisk ventilation med fläktsystem, badrumsfläkt eller liknande.

Om man hänger kläder på tork i uterummet så avger detta fukt under tiden kläderna torkar, detta kan ge imma och fukt på alla kringliggande detaljer i ett uterum.

Lösning: Vid enstaka gånger då man torkar kläder i uterummet så behöver man normalt sett inte vidta åtgärder då detta är tillfälligt och rättar till sig själv. Men att vädra är alltid bra både för torktiden på kläderna och ditt uterum.

Ett uterum med öppet träbjälklag i fuktig terräng kan öka risken för markfukt.

Lösning: Det är viktigt att man tänker på samma vis i uterum som vid övriga byggnationer, här kan det hjälpa med makadam i bärlagret under golvet och under bjälklaget lägger man en fuktspärr i plastfolie.

Betongplattor tar lång tid på sig att torka, beroende på omständigheter kan fukt i betongplattan uppmätas upp till 2 år efter att den är gjuten och för blotta ögat ser torr ut, vilket gör att den avger fukt som kan skapa imma och kondens i uterummet.

Lösning: En öppen betongplatta som täcks över med mattor, golvklinkers, klickgolv eller liknade gör att fukten stängs in och stannar kvar längre, en god ventilation och värme för att uttorkningen ska påskyndas för att ventilera ut fukten, löser ofta problemen med fukt från betongplattan.

Varje gång man öppnar upp ut till uterummet från boningshuset strömmar den varma och normalt fukthaltiga inomhusluften ut i ditt uterum. Om luften i uterummet är kallare kommer då luften kondensera på de kalla ytorna.

Lösning: Här är det viktigt att ventilera och vädra.

Om det regnar mycket under en kortare period och temperaturen snabbt faller är det en stor sannolikhet att detta kan ge kondens och imma.

Lösning: Väderomslag behöver man normalt sett inte vidta åtgärder för, då detta är tillfälligt och rättar till sig själv.

Vid alla öppna vattenkällor i ett uterum kommer det oundvikligt att vara hög luftfuktighet, har man t.ex. pool, spabad, fontäner eller badkar i uterummet kondenserar den fuktiga luften på alla ytor som är kallare än omgivningstemperaturen och kondens uppstår framförallt på glasytorna, aluminiumprofilerna och beroende på takval, kan det även förekomma i taket.

Lösning: Vi rekommenderar inte öppna vattenkällor i uterum, vill man trots detta inreda uterummet som delvis våtutrymme rekommenderar vi att man rådgör med byggt teknisk expertis och i vissa fall, kan det ur försäkringshänsyn behövas att konsulteras försäkringsbolag om eventuella framtida vatten- och skaderisker på befintliga byggnationer.

Gasolvärmare finns i många utförande men vid förbränningen av gasol bildas koldioxid och vattenånga som kondenserar på alla ytor som är kallare än omgivningsluften, det kommer främst synas på glas och aluminiumprofiler.

Lösning: Vi rekommenderar andra värmekällor i uterum.

I enstaka fall kan man upptäcka återkommande imma på ett eller flera energiglas bland många andra som ej får imma på glaset. Här kan föreliggande andra orsaker, en orsak kan vara att glasrutan är felvävd i konstruktionen. Om det är enkelglas (går endast att känna på enkelglas med energiglas) kan man kontrollera på en torr glasyta med ett finger, ett rättvänt glas ska kännas trögare på utsidan när man jämför med insidan.

Lösning: Kontakta din återförsäljare.

Glasytan på isolerade glas och glas med låga (=bra) U-värde, kan under enstaka och speciella tillfällen få kondens eller imma på glasets utsida. Vädrets omslag och omständigheter kan vid tillfällen skapa situation där glasytans utsida får lägre temperatur än luften på utsidan, det kan då bildas kondens.

Lösning: Väderomslag behöver man normalt sett inte vidta åtgärder för då detta är tillfälligt och rättar till sig själv och kondensen kommer att försvinna när luften värms upp med solen.

Ventilation är viktig i ett uterum. Rådgör med byggnadsteknisk expertis redan i planeringsstadiet, om hur man kan lösa ventilation, en bra ventilation ger jämnare sommartemperatur och minskar risk för imma och kondens på profiler och glas.

Luftventilernas placering är viktig, rekommenderat är att man har frisklufts- och frånluftsventil så lång ifrån varandra som möjligt. En smidig lösning är även att välja en Vädringslucka i fasta partier.

Luftcirkulation är viktig. Om inte luften cirkulerar kan en fläkt behövas för att skapa luftcirkulation, ett bra alternativ är fläktar som automatiskt startar när luftfuktigheten når en viss gräns, den fuktiga luften transporteras då ut från uterummet.

TAK OCH GOLV TILL UTERUM

Det är viktigt att uterumsgolvet är anpassat för tyngden av ett uterum, glaspartier och taklösning.

TAK

Ett lämpligt tak för uterum med dessa partier är 16 mm kanalplasttak för bra ljusinsläpp, alternativt ett täckt tak med önskad beklädnad. Kanalplasttak 16 mm har ett U-värde på 1,95. Andra exempel på tak är till exempel glastak eller PC-Tak av glasklar Polykarbonat.

GOLV

Golvet till ett uterum kan byggas med gjuten platta eller på ett stadigt bjälklag.

UPPVÄRMNING

Tänk på att ett uterum är mer energikrävande än ett boningshus vid visstidsuppvärmning då de ej har samma isolering och energikrav i byggkonstruktionen.

VENTILATION

Se alltid till att ha en bra ventilation för att minska risken för kondens. Risk för kondens finns alltid. Läs mer om kondens på förgående sida.

UNDERHÅLL

PROFILER

Profilerna är tillverkade av aluminium som är relativt underhållsfritt och lätt att sköta om. Profilerna bör tvättas av några gånger per år. Använd ett mildt fettlösningsmedel och mjuk borste. Skölj av med rikligt med vatten. Använd ej lösningsmedel som till exempel lacknafta eller bensin.

Vid aluminiumfärgade profiler av eloxerad aluminium får dessa inte komma i kontakt med våt murbruk, cement eller kalk vid till exempel kalkning av fasader under byggnation, då dessa material är alkaliska i vått tillstånd. Detta kan göra att det uppstår missfärgningar på aluminiumytan.

HJUL

Hjulen är justerbara och det är viktigt att följa monteringsanvisningen och justera in hjulen vid behov, så att luckorna ej hänger snett eller går för tungt på aluminiumskenorna

Håll alltid rent golvskenorna från smuts, sand och grus. Dammsug, torka och håll rent då denna typ av smuts kan slita på hjul och kullager.

LEVERANS/ MONTERING

Uterumspartierna tillverkas i Sverige. Vid leverans, kontrollera alltid godset så att emballage och produkter är hela och att samtligt material är med. Vid skada skall alltid detta anges på fraktsedel tillsammans med chauffören av godsleveransen, och omgående rapporteras till fraktbolag, återförsäljare eller till tillverkaren. Montera aldrig en vid leverans skadad produkt. Monterade produkter ersätts ej.

Vid leverans medföljer monteringsatts.

Vid montering i annat material som tegel, betong eller dylikt rekommenderar vi alltid konsultation med byggmaterialhandel eller snickare för val av korrekt infästningsmaterial och tätning vid håltagning.

GARANTI

Garantiåtagande gäller endast om partiet monterats enligt monteringsanvisning. Skadade produkter ska aldrig monteras.

VIKTIGT

Ett uterum räknas EJ som en tillbyggnad av ditt hus och ska därför inte liknas med ditt hus när det gäller val av byggmaterial, inredning och utrustning. Visst läckage vid kraftig vind i kombination med nederbörd kan förekomma.

Det är därför mycket viktigt att man gör rätt materialval när man bygger uterum.

Det rekommenderas att aldrig använda spontade golv, laminat eller sugande trämaterial som tex spånskivor som tar upp fukt i uterumskonstruktioner. I ett uterum ska man använda anpassade textilier, dynor och möbler så att dessa är avsedda för uterumsmiljö.

Plåtarbete för anslutning, täthet och vattenavrinning ska alltid utföras av fackmannamässigt kunnig montör, så att vatten från hänggrännor leds bort från konstruktionen och ej riskerar att skada runtomliggande byggnation. Detta gäller även elinstallation i uterum, det måste vara utfört av fackmannamässigt kunnig montör pga utomhusmiljö.

VIKTIGT OM GLAS!

Glaset är härdat säkerhetsglas som är 5 gånger starkare än ett vanligt glas i motsvarande tjocklek. Fördelar med ett härdat glas om det skulle gå sönder är att det ej bildas stora vassa glasbitar utan det går i sönder till små bitar/kuber.

Stora ojämnheter i temperatur på delar av glaset kan skapa termisk spänning. Placera ej värmeelement mot glas eller värmefläkt som riktas direkt mot glaset då termiska spänningar i glaset kan uppstå och föranleda sprickbildning. Placera ej möbler, kuddar, dynor eller liknande mot glaset. Montera ej klistermärken som ej är avsedda för glas eller skyltar på glaset.

Vid härdning kan ibland en viss vågighet i glaset upplevas i vissa vinklar. Detta är helt normalt för ett härdat glas och visar tydligt på att glaset är härdat.

Enligt Svensk Planglas föreskrifter kan man på hårdbelagda glas i vissa ljusförhållande uppleva en svagt dis i glaset i direkt solljus. Detta är helt normalt för glas-typer i ett uterum och enligt Svensk Planglas föreskrifter ingen defekt på denna typ av glas.

LÄS ALLTID DEN TEKNISKA INFORMATIONEN OCH HELA MONTERINGSANVISNINGEN INNAN MONTERING PÅBÖRJAS!